



クイックスタートガイド

日本語  
CUH-ZVR2

# 内容品を確認する

内容品がそろっているか確かめてください。

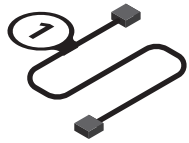

HDMI®ケーブル

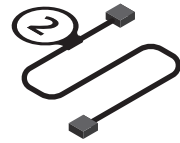

USBケーブル

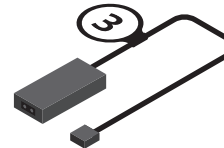

ACアダプター

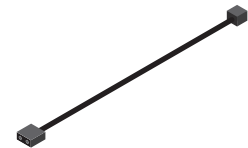

電源コード



VRヘッドセット



ステレオヘッドホン  
(イヤークラス式)



プロセッサユニット

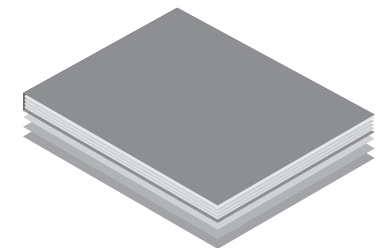

印刷物一式

# 接続する

ステレオヘッドホンをVRヘッドセットに接続します。

## 重要

ヘッドホンを取り外すときは、ヘッドホンプラグをまっすぐ引き抜いてください。

## ヒント

- ヘッドホンを使わないときは、VRヘッドセットのイヤースホルダーにイヤースピーカー部分を挿入して邪魔にならないように収納できます。
- 付属のヘッドホンだけでなく、お持ちのステレオヘッドホンまたはステレオヘッドセットでも、3Dサウンドを楽しめます。

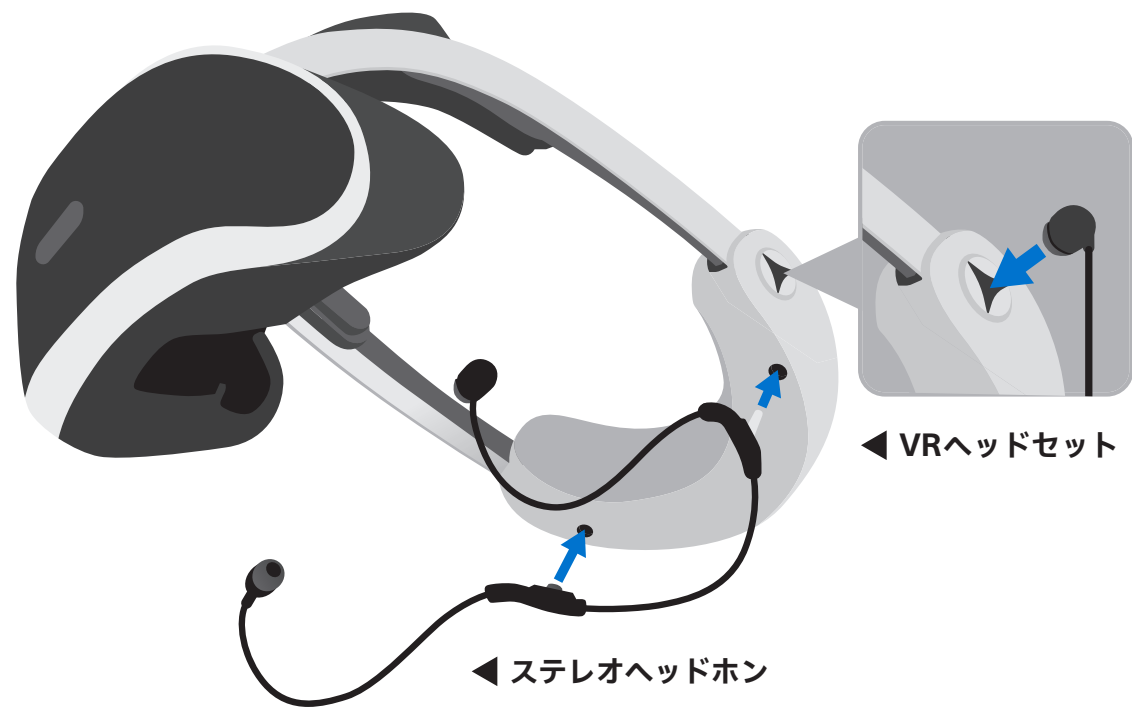

# 接続する

電源をオフにした状態で接続します。接続方法は、動画(▶裏表紙)でも見られます。

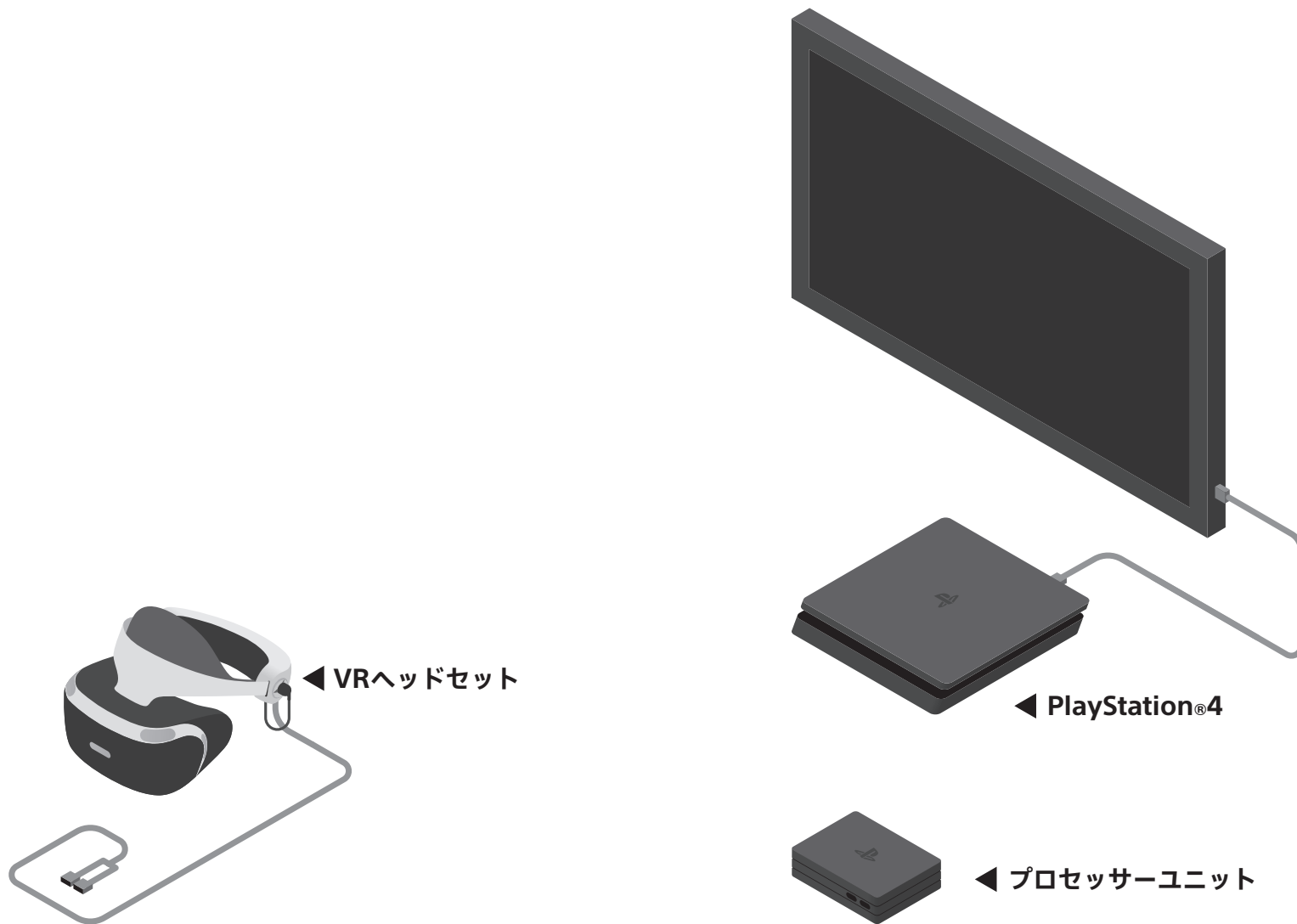

# 接続する

PS4®からHDMIケーブルを抜き、プロセッサユニットに接続します。



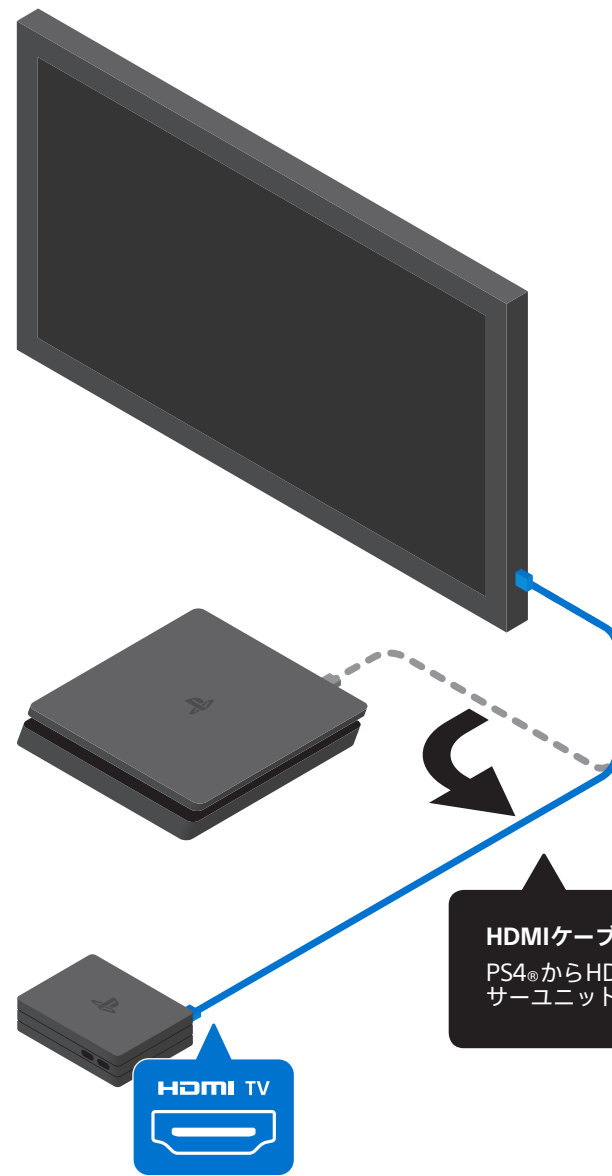
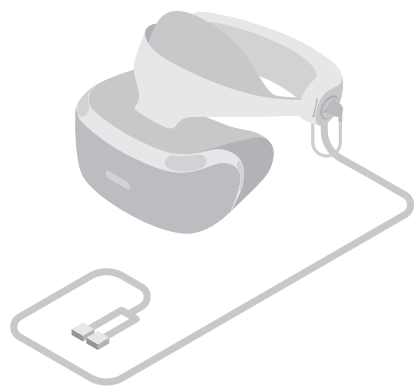

**HDMIケーブル(PS4®付属)**  
PS4®からHDMIケーブルを抜き、プロセッ  
サーユニットに接続してください。



# 接続する

PlayStation®Cameraを接続します。

## 重要

カメラの接続や設置については、カメラの取扱説明書をご覧ください。取り付けかたを誤ると、カメラの故障の原因となります。

## ヒント

すでにカメラを接続している場合は、この手順は必要ありません。

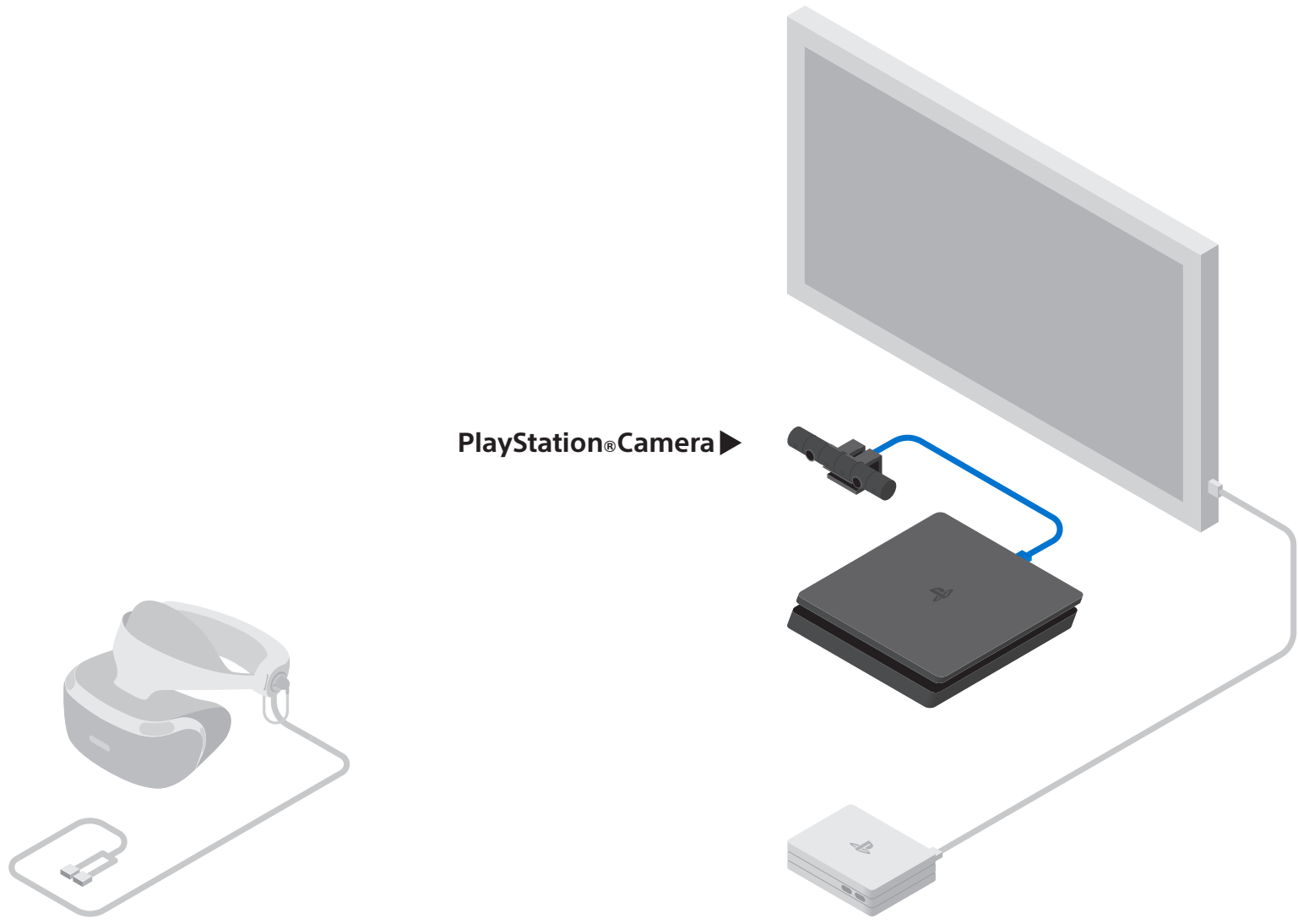

# 接続する

HDMIケーブル(①)をPS4®とプロセッサユニットに接続します。

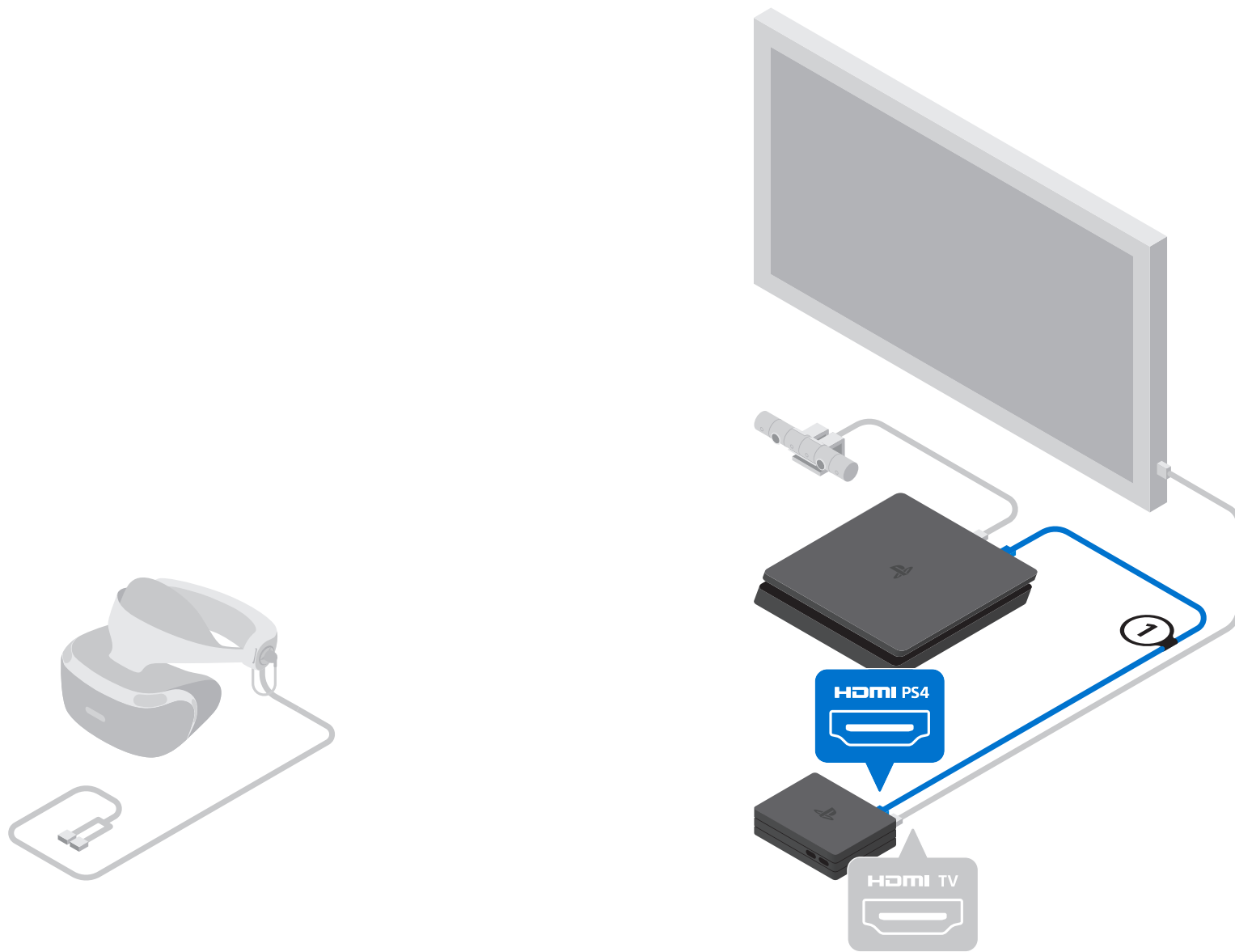

# 接続する

USBケーブル(②)をPS4®とプロセッサユニットに接続します。

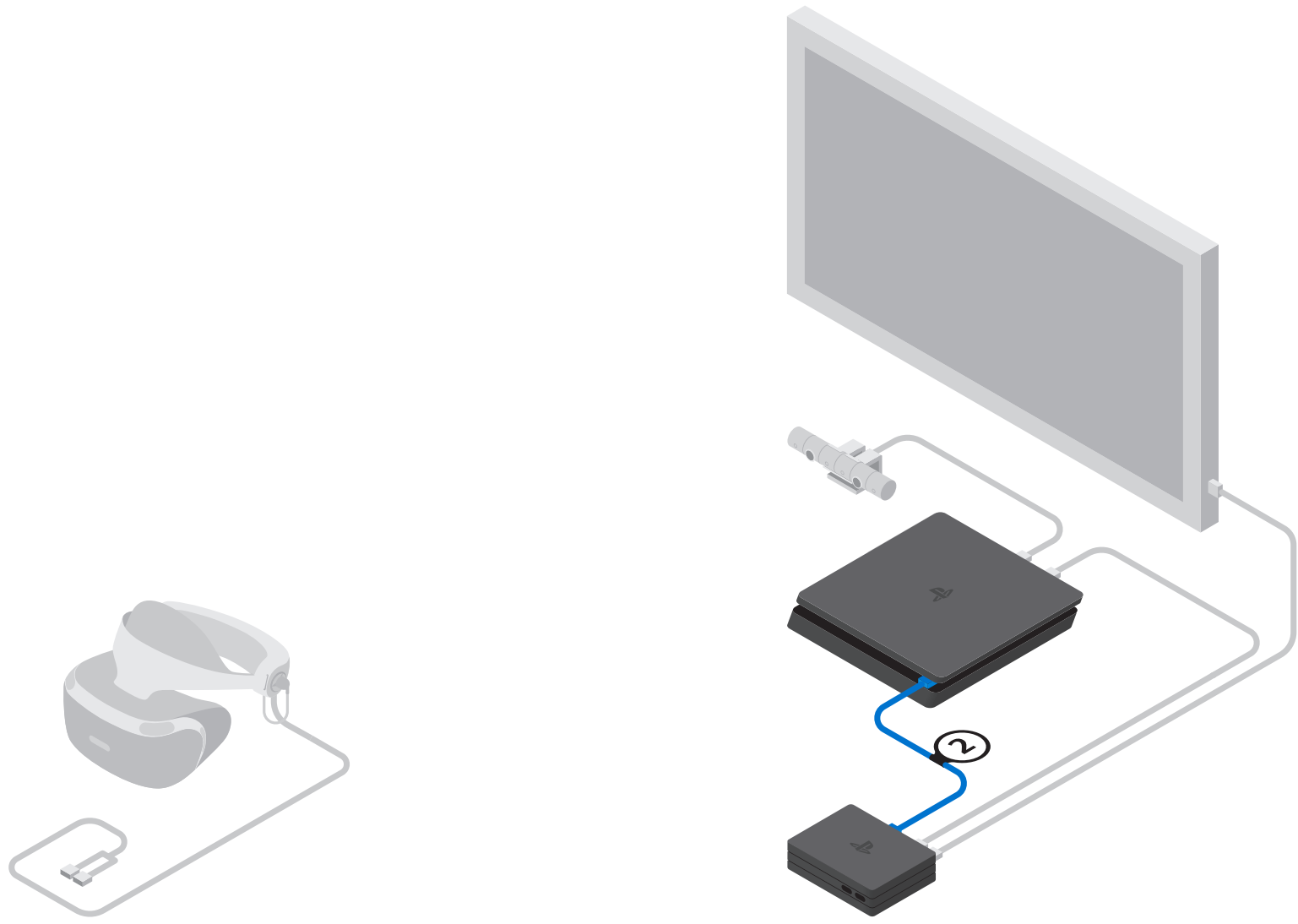

# 接続する

電源コードとACアダプター(③)を接続し、プロセッサユニットに接続します。  
電源コードをコンセントに接続します。



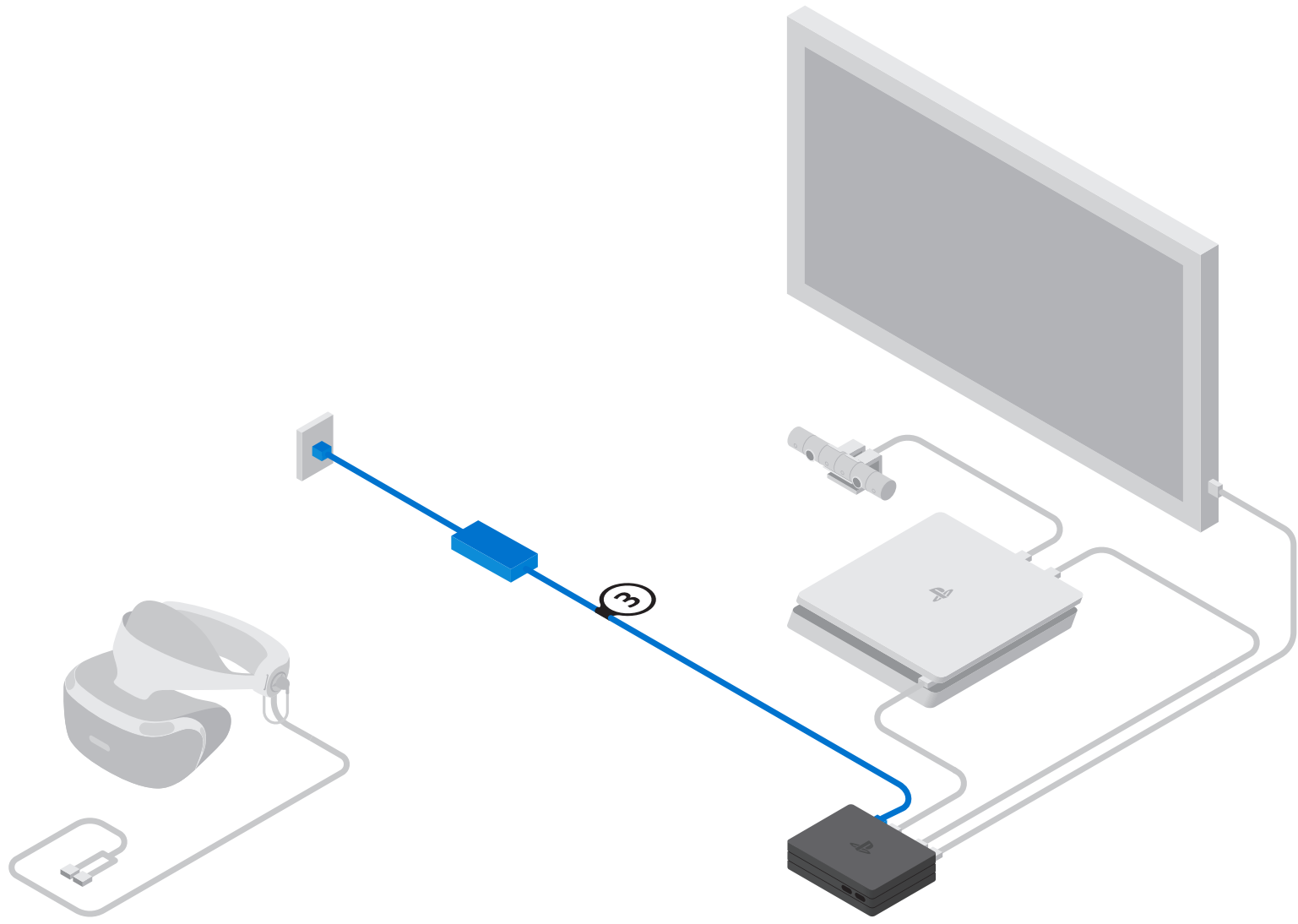

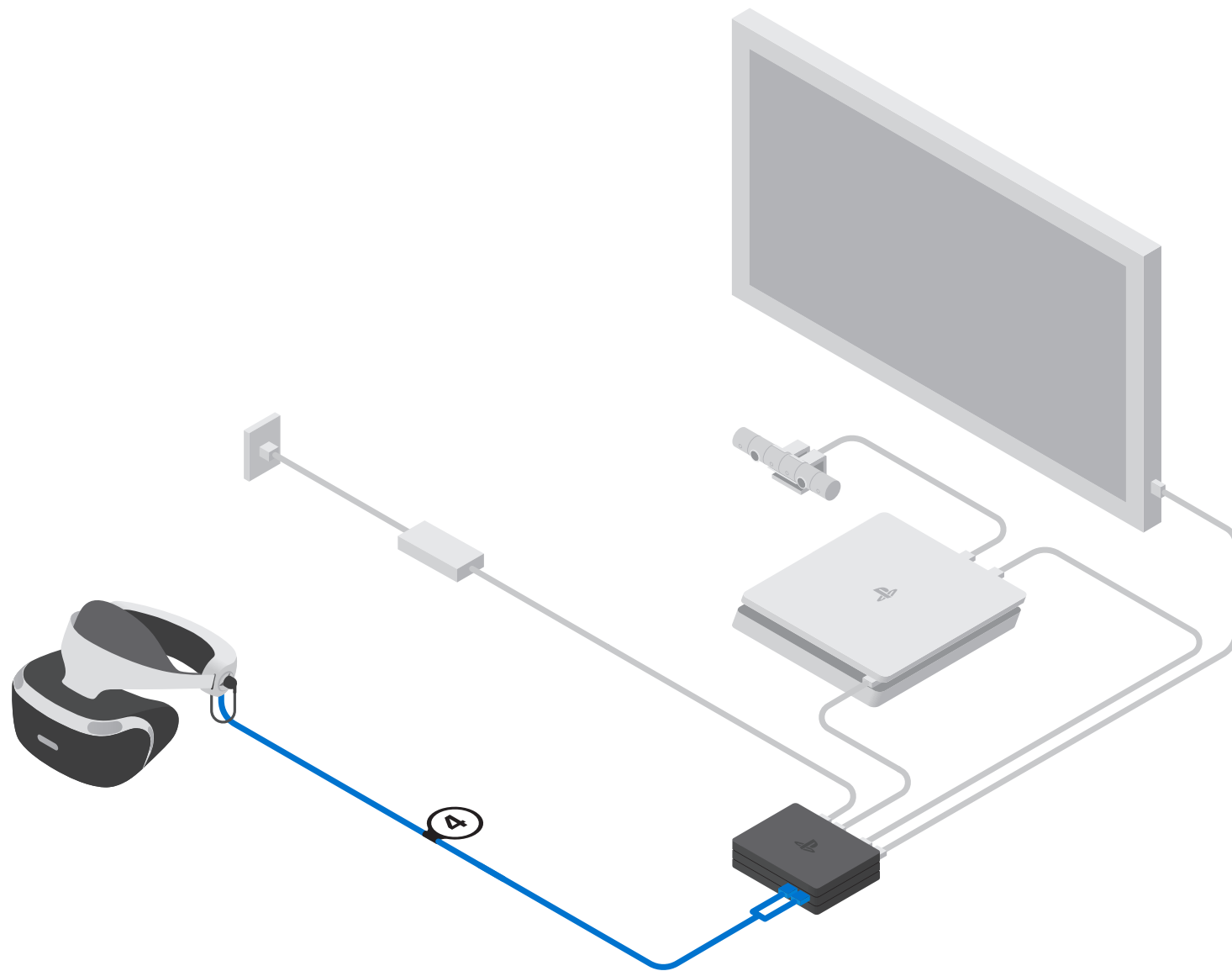

# 接続する

VRヘッドセット(④)をプロセッサユニットに接続します。



# 電源を入れる

1. テレビの電源を入れる。
2. PS4®の  (電源) ボタンを押す。
3. VRヘッドセットの  (電源) ボタンを押す。  
VRヘッドセットの電源が入り、トラッキングライト(後部)が点灯します。
4. PS VRをセットアップする。  
画面に従って操作すると、テレビにセットアップ画面が表示されます。  
セットアップ画面に従って、VRヘッドセットを装着してください。

## ヒント

PS4®のシステムソフトウェアおよびPS VRのデバイスソフトウェアは、常に最新のバージョンにアップデートしてお使いください。

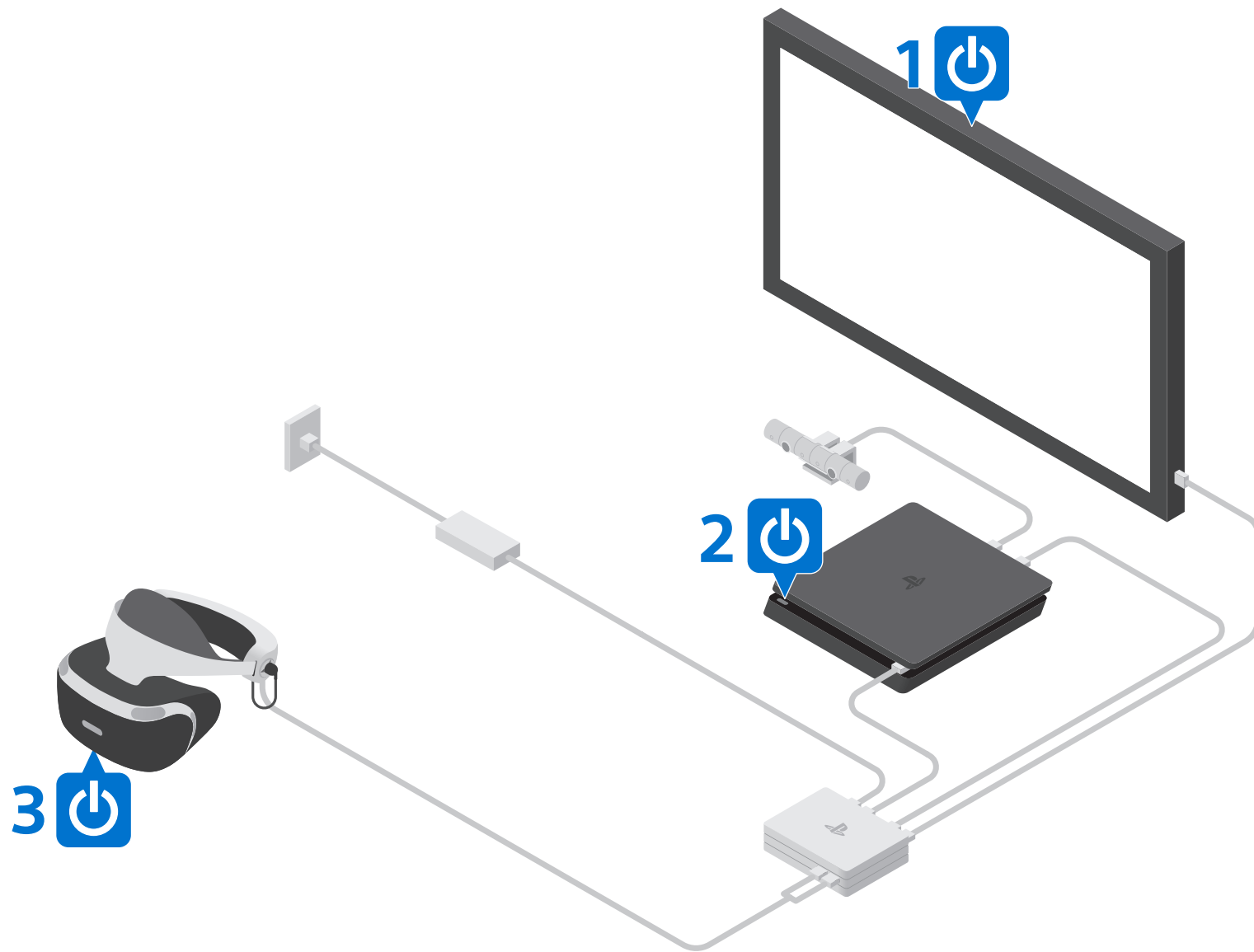

# プレイエリアについて

## VRヘッドセットはプレイエリア内で使用できます。

PS VRのセットアップ画面に従ってカメラの位置や向きを調整すると、VRモードをプレイするための最適な位置(プレイエリアの中央)に誘導されます。

### ヒント

- 一般的に、カメラから1.5 m-2.0 mの位置がプレイに最適です。
- プレイエリアの高さは、カメラに映っている範囲です。
- VRモード中にプレイエリアの外に出た場合は、VRヘッドセットの画面にメッセージが表示されます。
- VRヘッドセットを正しく認識できないときは、ワイヤレスコントローラー(DUALSHOCK®4)のⓍ(PS)ボタンを押したままにして表示されるクイックメニューで[PlayStation VRを設定する]> [位置を確認する]を選び、カメラの位置や向きを調整してください。

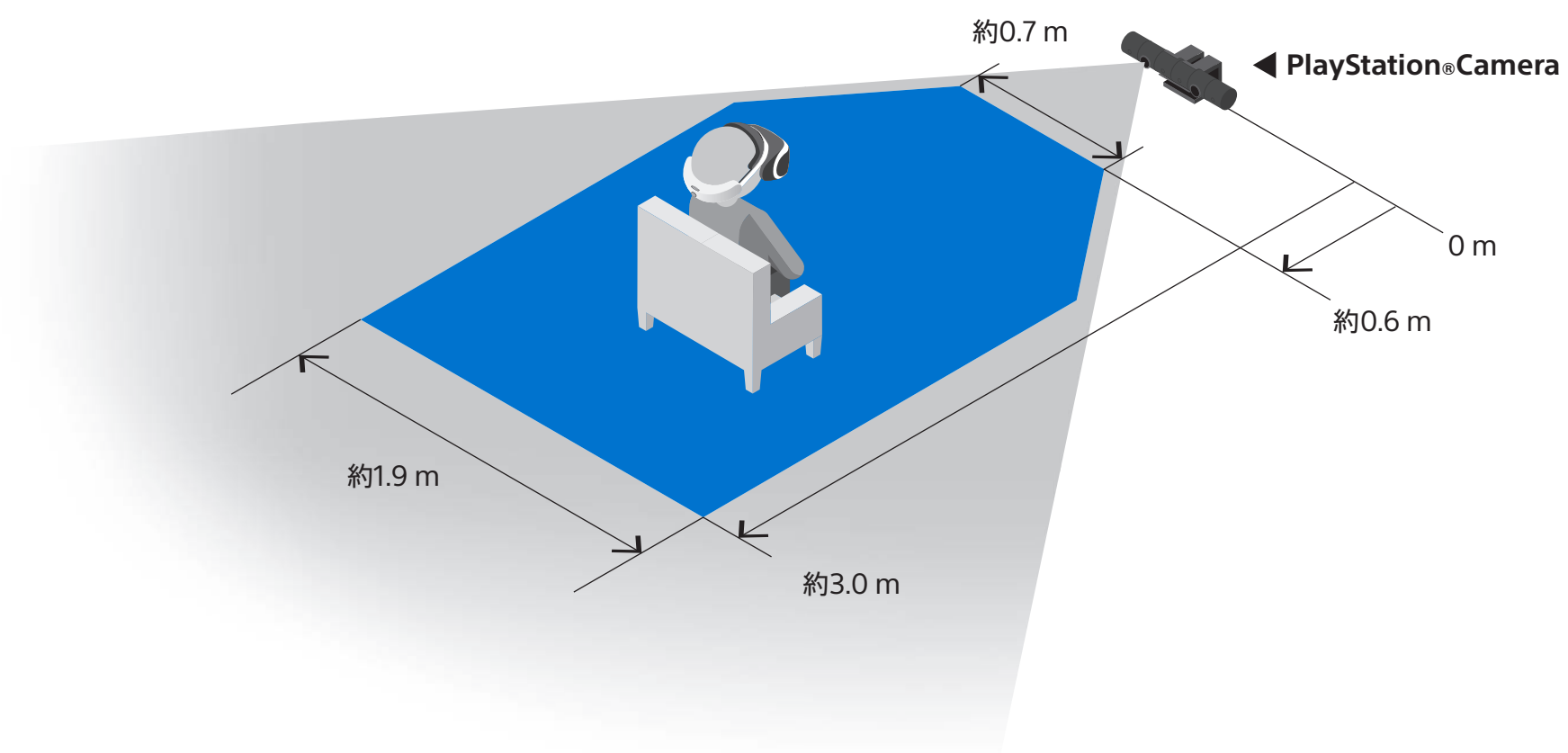

- :プレイエリア
- :カメラに映っている範囲

# VRヘッドセットを外す

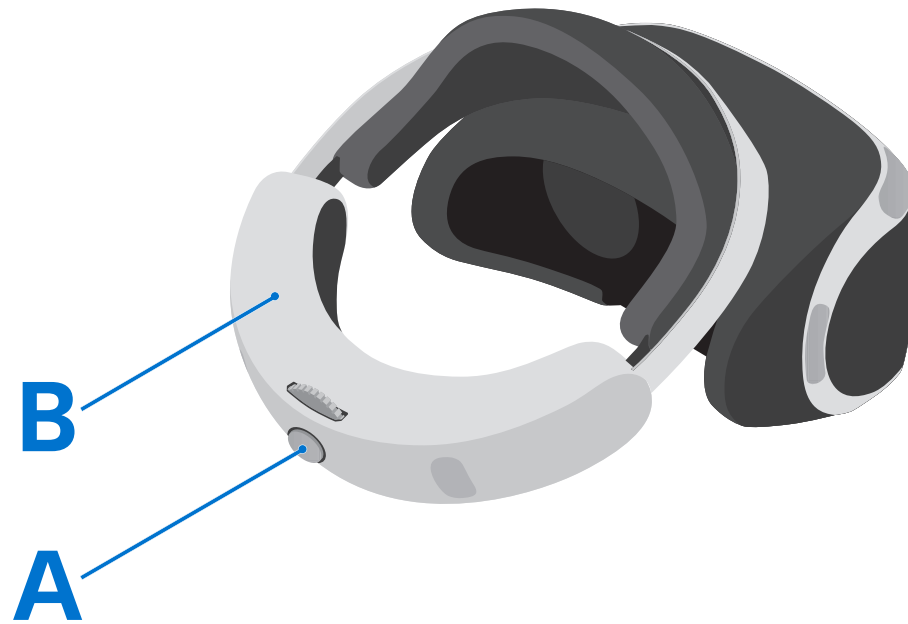

ヘッドバンドリリースボタン(A)を押したまま、ヘッドバンド(B)を引いて取り外します。

## ヒント

- VRヘッドセットを外して一定時間放置すると、VRヘッドセットの画面が自動的に消えます。
- VRヘッドセットの装着方法は、PS4®の機能画面から、 (設定) > [周辺機器] > [PlayStation VR] を選ぶと確認できます。



# 電源を切る

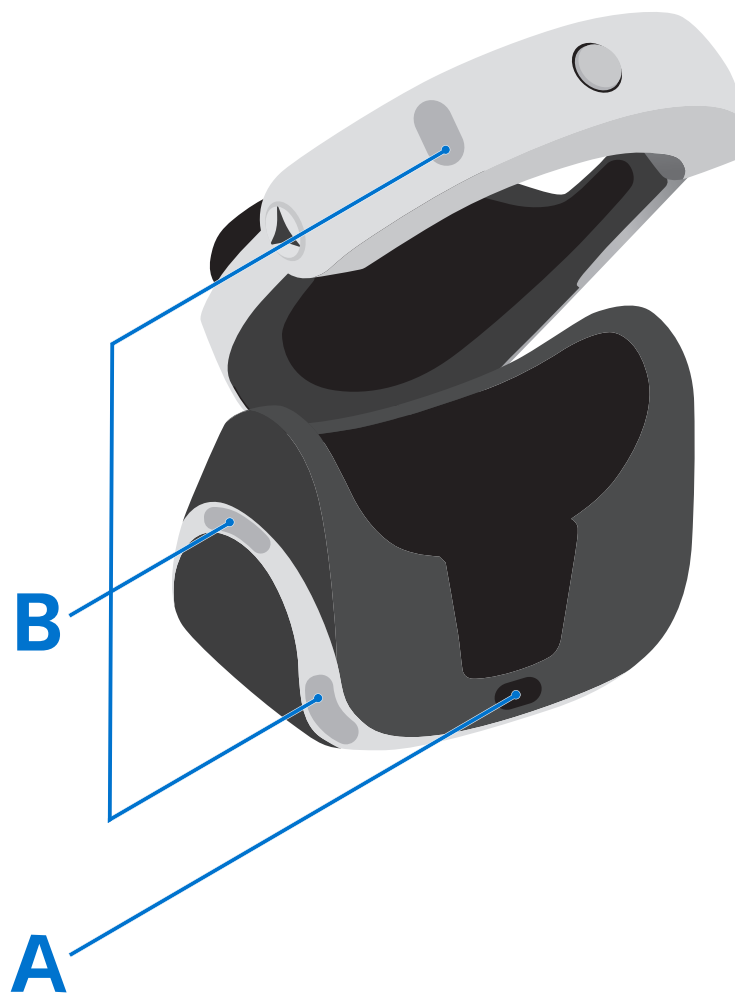

⏻(電源)ボタン(A)を「ピッ」と音がするまで押すと、VRヘッドセットの電源が切れ、トラッキンググライツ(B)が消灯します。

## ヒント

VRに対応していないゲームなど、VRヘッドセットを使わずにPS4®で遊ぶときも、接続し直すことなくそのままお使いいただけます。

# 快適なVR体験のために

- ・PS VRの最新情報や使いかたのヒントは次のWebサイトで紹介しています。



[rd.playstation.com/psvr/zvr2/](https://rd.playstation.com/psvr/zvr2/)

- ・シネマティックモード\*でVRヘッドセットに表示されている画面が正面からずれていると感じたときは、次のことをお試しください。

- コントローラーのOPTIONSボタンを押したままにして、画面の位置をリセットしてください。
- 画面がずれやすいと感じるときは、VRヘッドセットを外して、電源を入れたまま振動のない安定した場所に約10秒間放置してください。

\* PS VRには、360度全方向の3D映像を楽しむVRモードと、仮想空間のスクリーンに表示される映像を楽しむシネマティックモードがあります。



## 取扱説明書

PS VRを安全にお使いいただくためのご注意やお手入れ方法などを説明しています。必ずはじめにお読みください。

## セットアップビデオ

接続方法は動画でも見ることができます。詳しくは、次のWebサイトをご覧ください。QRコードからもアクセスできます。

[rd.playstation.com/psvr/zvr2/](http://rd.playstation.com/psvr/zvr2/)

"PS"、"PlayStation" および "DUALSHOCK" は株式会社ソニー・インタラクティブエンタテインメントの登録商標または商標です。  
"SONY" および "SONY" はソニー株式会社の登録商標または商標です。

The terms HDMI and HDMI High-Definition Multimedia Interface, and the HDMI Logo are trademarks or registered trademarks of HDMI Licensing Administrator, Inc. in the United States and other countries.

仕様および外観は予告なく変更することがあります。

本書に掲載されている操作説明は、PS4®のシステムソフトウェアおよびPS VRのデバイスソフトウェアのバージョンによって異なる場合があります。また、イラストは実際のものとは異なる場合があります。

